

80 СПЕЦИНСТРУМЕНТ ДЛЯ РАБОТЫ С ДВИГАТЕЛЕМ

800 СЪЕМНИКИ МАСЛЯНЫХ ФИЛЬТРОВ



СЪЕМНИКИ "ЧАШКИ"

кат. №	D	гр.	шт	кг
800065	65	14	100	18,0
800074	74	14	100	20,0

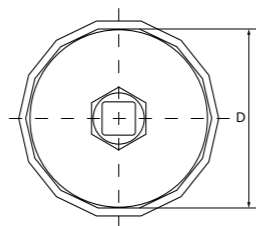

НАБОР СЪЕМНИКОВ "ЧАШКА"

кат. №	шт	кг	
800140	14	5	22,4

В составе набора:

Размер	Грани	Модель автомобиля
65 мм	14	Toyota, Nissan, Honda, Gelly
65 мм	14	Ford, Mitsubishi, Mazda, Hyundai, Kia, Suzuki, BYD
72.5 мм	14	Toyota
74 мм	14	Mercedes, BMW, Audi, Hyundai, Kia, Opel, Chery, Volkswagen
84 мм	14	Mercedes
74 мм	15	Audi, Volkswagen
75 мм	15	Ford, Mazda, Chrysler
76 мм	15	Peugeot, Renault, Citroen
79 мм	15	Mitsubishi, Toyota, Nissan, Honda, Suzuki, GreatWall
82 мм	15	Hyundai, Kia
89 мм	15	Mitsubishi, Isuzu, Honda
87 мм	16	Volvo, BMW
86 мм	18	Peugeot, Renault, Citroen, BYD
75 мм	30	Ford, Mazda
93 мм	36	Ford, Mazda

СЪЕМНИК ТРЕХЛАПЫЙ

кат. №	рабочий диапазон	шт	кг
800210	Ø 63-102	50	18,0



СЪЕМНИК ТРЕХЛАПЫЙ

кат. №	рабочий диапазон	шт	кг
800220	Ø 65-120	40	25,0



СЪЕМНИК ЦЕПНОЙ

кат. №	рабочий диапазон	L	шт	кг
800310	Ø 30-110		36	17,0

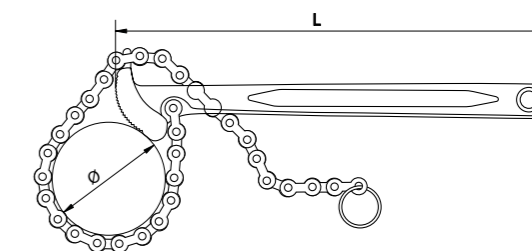

СЪЕМНИК РЕМЕННОЙ

кат. №	рабочий диапазон	L	шт	кг
800410	Ø 25-110		60	20,0

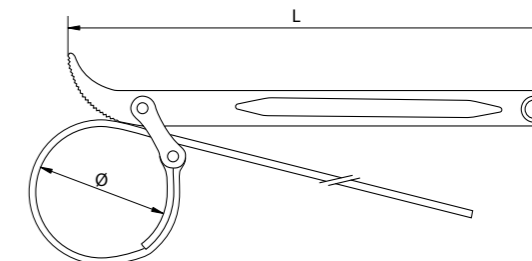

801 ДЛЯ РАБОТЫ С КЛАПАНАМИ



РАССУХАРИВАТЕЛЬ СТРУБЦИННЫЙ

кат. №		 ШТ	 КГ
801150	8	10	21,0

Струбина - 1 шт.

Упорный винт - 2 шт.

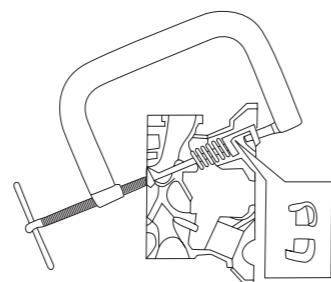

Прижимные втулки: Ø 16, 19, 23, 25, 30 мм - 5 шт.



802 ДЛЯ РАБОТЫ С ПОРШЕВОЙ ГРУППОЙ



ОПРАВКА ДЛЯ ПОРШНЕВЫХ КОЛЕЦ

кат. №	D	H	 ШТ	 КГ
802003	53-125	75	80	24,8

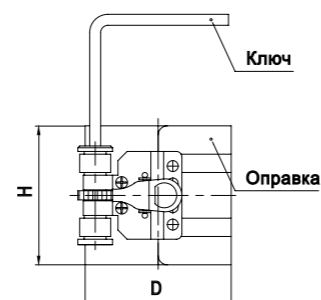

805 ДЛЯ ШКИВОВ



СЪЕМНИК ШКИВОВ



кат. №		 ШТ	 КГ
805013	13	20	21,5

81 СПЕЦИНСТРУМЕНТ ДЛЯ РАБОТЫ С ХОДОВОЙ ЧАСТЬЮ

810 СТЯЖКИ ПРУЖИН



СТЯЖКА С ДВОЙНЫМ ЗАХВАТОМ

кат. №	L	 ШТ	 КГ
810128	280	10	16
810138	380	10	19

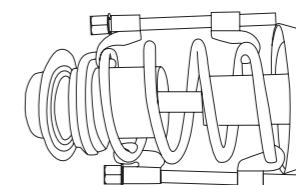

СТЯЖКА ПРУЖИН ДЛЯ ПОДВЕСКИ МАКФЕРСОН

кат. №		 ШТ	 КГ
810330	8	1	16,5

Рабочий цилиндр - 1 шт.

Захваты пружин Ø 80-115 мм - 2 шт.

Захваты пружин Ø 110-150 мм - 2 шт.

Захваты пружин Ø 140-195 мм - 2 шт.

Адаптер конических пружин - 1 шт.

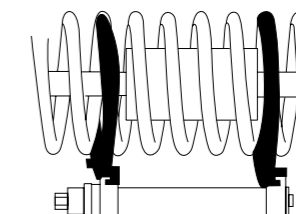

811 ДЛЯ АМОРТИЗАТОРОВ



ГОЛОВКА ДЛЯ ЗАМЕНЫ СТОЙКИ АМОРТИЗАТОРА VW-Audi, 22 мм

кат. №	L	 ШТ	 КГ
811022	30	150/25	9,2

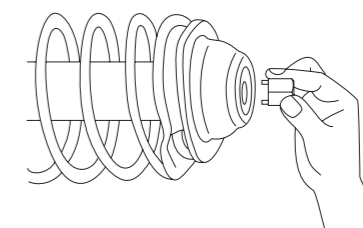

815 СЪЕМНИКИ ПОДШИПНИКОВ И ВТУЛОК



СЪЕМНИКИ ШАРНИРНЫЕ 2-х ЛАПЫЕ

кат. №	L	рабочий диапазон	шт	кг
815007	75	40-76	40	17,5
815010	100	50-102	20	16,5
815015	150	60-152	10	17,5
815020	200	80-203	5	18,5

СЪЕМНИКИ ШАРНИРНЫЕ 3-х ЛАПЫЕ

кат. №	L	рабочий диапазон	шт	кг
815107	75	40-76	40	20,5
815110	100	50-102	20	21,5
815115	150	60-152	6	13,5
815120	200	80-203	4	19,0

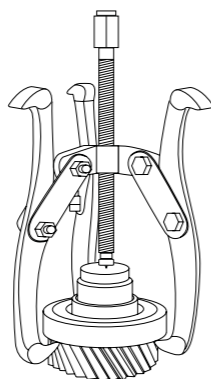

СЪЕМНИКИ РАЗДВИЖНЫЕ 2-х ЛАПЫЕ

кат. №	L	рабочий диапазон	шт	кг
815210	100	25-80	20	19,0
815215	150	50-160	6	17,0

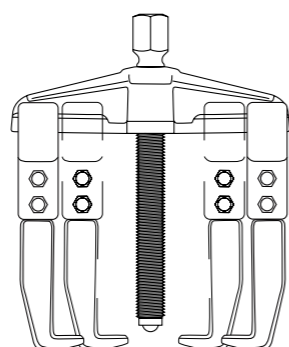

СЪЕМНИК ВНУТРЕННИХ ПОДШИПНИКОВ

кат. №	H	рабочий диапазон	шт	кг
815438	95	15-50	20	25

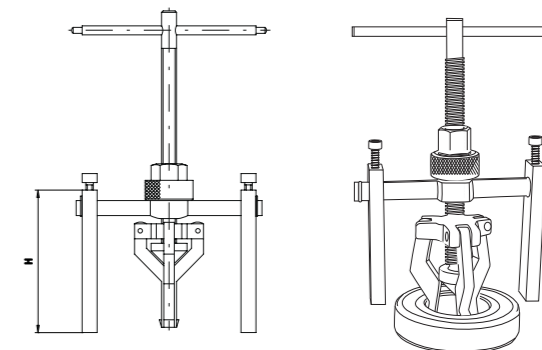

НАБОР СЪЕМНИКОВ ПОДШИПНИКОВ СЕПАРАТОРНОГО ТИПА

кат. №	шт	рабочий диапазон	шт	кг
815575	12	30-75	5	25

Съемник-сепаратор с болтами 30-50мм - 1 шт.

Съемник-сепаратор с болтами 50-75мм - 1 шт.

Силовой винт - 1 шт.

Удлинитель 100 мм - 2 шт.

Удлинитель 130 мм - 2 шт.

Шток 100 мм - 2 шт.

Шток 130 мм - 2 шт.

Траверса H-образная - 1 шт.

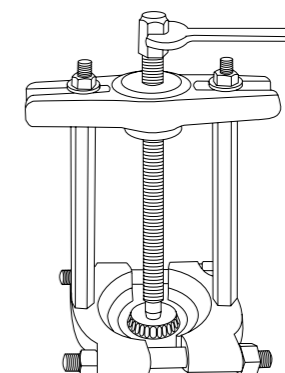

СЪЕМНИК ПОДШИПНИКОВ СЕПАРАТОРНОГО ТИПА

кат. №	шт	рабочий диапазон	шт	кг
815585	7	75-100	3	23,5

Съемник-сепаратор с болтами 75-100 мм - 1 шт.

Шток удлинитель - 2 шт.

Траверса H-образная - 4 шт.

Резьбовой переходник - 1 шт.

Силовой винт - 1 шт.

Насадка на силовой винт - 1 шт.



НАБОР СЪЕМНИКОВ С ОБРАТНЫМ МОЛОТКОМ

кат. №			
815716	16	1	7

Штанга обратного молотка - 1 шт.

Ударная часть - 1 шт.

Насадка для снятия полуосей - 1 шт.

Траверса 3-х лапая - 1 шт.

Траверса 2-х лапая - 1 шт.

Лапа съемника - 3 шт.

Сменные адаптеры - 2 шт.

Регулировочная гайка - 1 шт.

Насадка-крюк - 1 шт.

Крепежные винты - 3 шт.

Саморез - 1 шт.

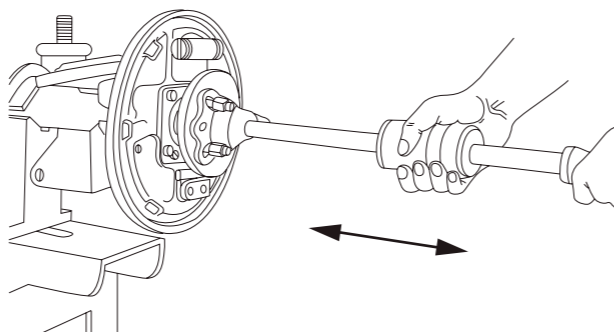



ПРИСПОСОБЛЕНИЕ ДЛЯ УТАПЛИВАНИЯ ПОРШНЕЙ ТОРМОЗНОГО ЦИЛИНДРА "VAG группы"

кат. №	L		
820005	140	20/5	14,5

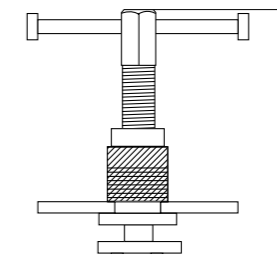
Применяется для автомобилей Audi, Volkswagen, Seat, Skoda.



НАБОР ДЛЯ УТАПЛИВАНИЯ ПОРШНЕЙ ТОРМОЗНОГО ЦИЛИНДРА

кат. №			
820012	12	14	25,5

T-образная рукоятка с резьбой - 1 шт.

Вставки - 8 шт.

Планка-упор - 1 шт.

Насадка для утапливания поршней без вращения - 1 шт.



Насадка-адаптер под вороток 3/8" для совмещения пазов на поршне и тормозных накладках - 1 шт.



82 СПЕЦИНСТРУМЕНТ ДЛЯ РАБОТЫ С АГРЕГАТАМИ



820 ДЛЯ РАБОТЫ С ТОРМОЗНОЙ СИСТЕМОЙ

ПРИСПОСОБЛЕНИЕ ДЛЯ УТАПЛИВАНИЯ ПОРШНЕЙ ТОРМОЗНОГО ЦИЛИНДРА

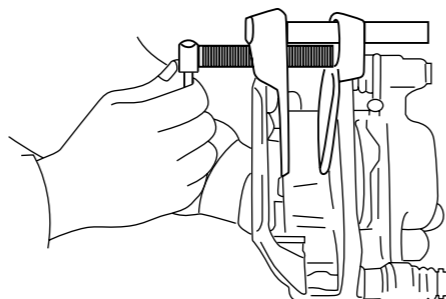
кат. №	L	рабочий диапазон		
820001		0-65	20	21



НАБОР ДЛЯ УТАПЛИВАНИЯ ПОРШНЕЙ ТОРМОЗНОГО ЦИЛИНДРА

кат. №			
820021	21	10	27

T-образная рукоятка с резьбой - 2 шт.

Планка-упор - 2 шт.

Насадки - 15 шт.

Насадка для утапливания поршней без вращения - 1 шт.

Насадка-адаптер под вороток 3/8", для совмещения пазов на поршне и тормозных накладках - 1 шт.



825 СЪЕМНИКИ ДЛЯ РАБОТЫ С ОБШИВКОЙ И ПАНЕЛЬЮ ПРИБОРОВ

СЪЕМНИКИ ПИСТОНОВ ОБШИВКИ

кат. №	d	L	шт	кг
825006	6мм	95	96	11,7
825009	9мм	120	120	20,6

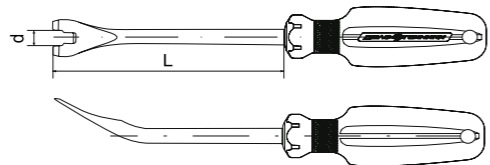

КРЮК ДЛЯ РАБОТЫ С РЕЗИНОВЫМИ УПЛОТНИТЕЛЯМИ

кат. №	L	шт	кг
825110 (709110)	120	300	33

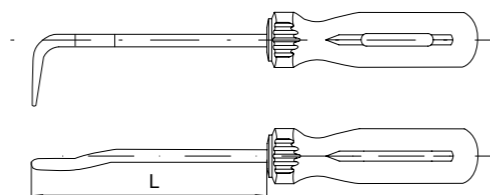

83 ДИАГНОСТИЧЕСКОЕ ОБОРУДОВАНИЕ

837 СТЕТОСКОПЫ, ЭНДОСКОПЫ, ЗЕРКАЛА

СТЕТОСКОП МЕХАНИКА

кат. №	шт	кг
837101	50	15

ЭНДОСКОП МЕХАНИКА С ЖК-ЭКРАНОМ

Эндоскоп 837388 позволяет просматривать изображение в режиме реального времени на собственном ЖК-экране или экране телевизора (монитора) при подключении через видеокабель.

Эндоскоп 837488 в дополнение оснащен функцией фото и видеозаписи на карту памяти SD/MMC.

Насадки позволяют извлекать различные объекты.

Регулируемая подсветка.

кат. №	шт	кг
837388	3	6,8
837488	3	6,8
Параметры ЖК-экрана	3.5" (320x240 пикс, 16.7 млн. цветов)	
Диаметр камеры	8.8 мм	
Длина гибкого зонда	1 м	
Датчик изображения	1/5" VGA CMOS	
Размер матрицы	656 x 488 pix	
Разрешение камеры	0.32 Мегapixel	
Максимальная скорость передачи изображения	60fps для VGA, 120fps для QVGA	
Чувствительность	6800mV/(люкс.сек)	
Фокусное расстояние	6 см	
Рабочий диапазон	2 см – 15 см	
Видеовыход	3.5 мм	
Подсветка	6 регулируемых диодов	
В комплект входит:	1. Эндоскоп с ЖК-экраном 2. Видеокабель 3. 4 насадки (булавка, крюк, зеркало, магнит)	